

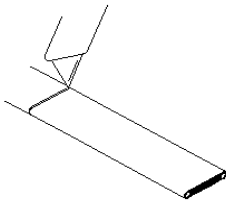

installatiehandleiding WebHeat WHC020 / WHC030 / WHC040

Indien u een WebHeat T-connect of Splice connection heeft, dient u stap 1-29 te herhalen voor elke verwarmingskabel.



1. Snij voorzichtig de buitenmantel van de verwarmingskabels over een lengte van 60mm en verwijder dit deel.

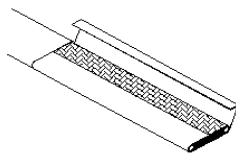

2. Verwijder het deel van de buitenmantel.

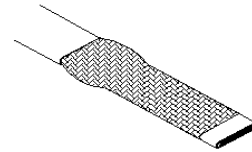

3. Beweeg het (gevlochten) aardscherm naar achteren zodat er een opening ontstaat.

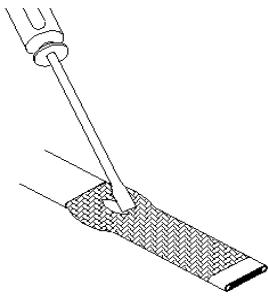

4. Maak een kleine inkeping bij deze verdikking zodat er een opening ontstaat..

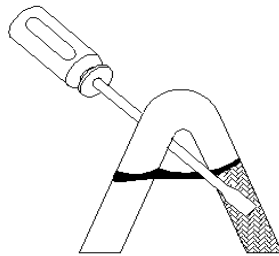

5. Terwijl u de verwarmingskabel voorzichtig buigt, werk deze door de opening.

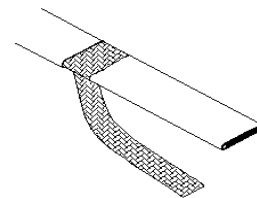

6. Trek het aardscherm recht.

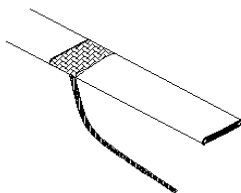

7. Trek het aardscherm naar één kant en draai dit tot een compacte bundel.

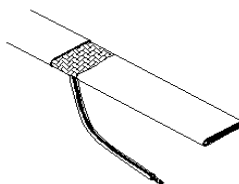

8. Schuif dit gedraaide deel in de geel/groen krimpous. Let er op dat er nog een deel van het aardscherm uit de krimpous komt.

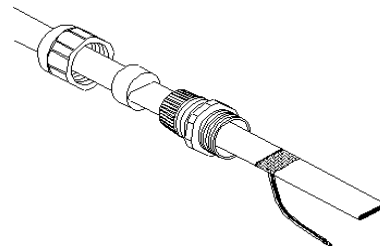

9. Schuif de wartel enz. Over de verwarmingskabel.



installatiehandleiding WebHeat WHC020 / WHC030 / WHC040

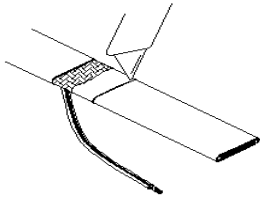

10. Snij voorzichtig de isolatiemantel van de verwarmingskabel over een lengte van 30mm en verwijder dit deel.

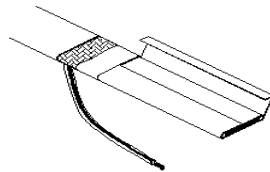

11. Verwijder de isolatie van de verwarmingskabel.

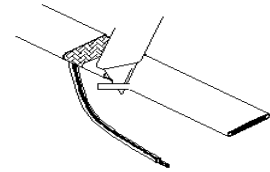

12. Schaaf het zwarte basismateriaal los van de koperen stroomgeleiders.

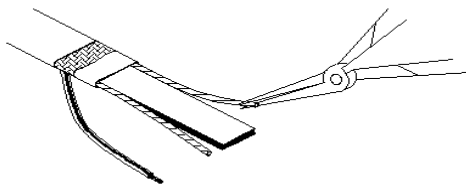

13. Beginnend aan het eind, trek iedere kabel los van het basismateriaal.

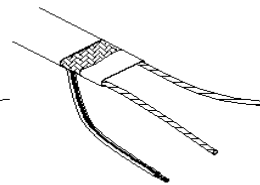

14. Verwijder het overtollige basismateriaal.

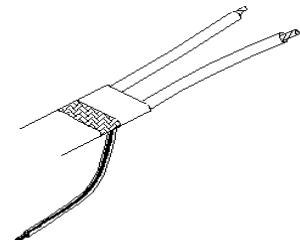

15. Schuif één krimpkous (3mm diameter, 25 mm lang) over iedere kabel zodat er ongeveer 10mm kabel uitsteekt. Knip indien nodig de krimpkous op de juiste lengte.

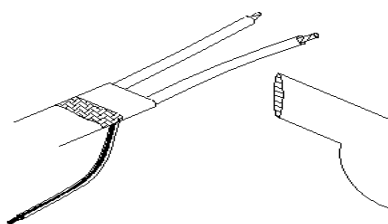

16. Krimp met een hittebrander de krimpkousen totdat deze geheel zijn gekrompen..

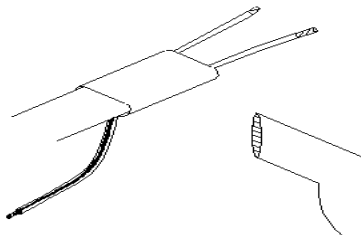

17. Schuif een krimpkous (12 mm diameter, 30 mm lengte) over beide uiteinden en krimp deze totdat deze geheel is gekrompen.

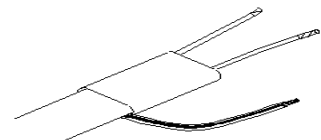

18. Nu is de kabel gereed om ingevoerd te worden in de WebHeat connection.



installatiehandleiding WebHeat WHC020 / WHC030 / WHC040

Instructies voor eind verbinding.

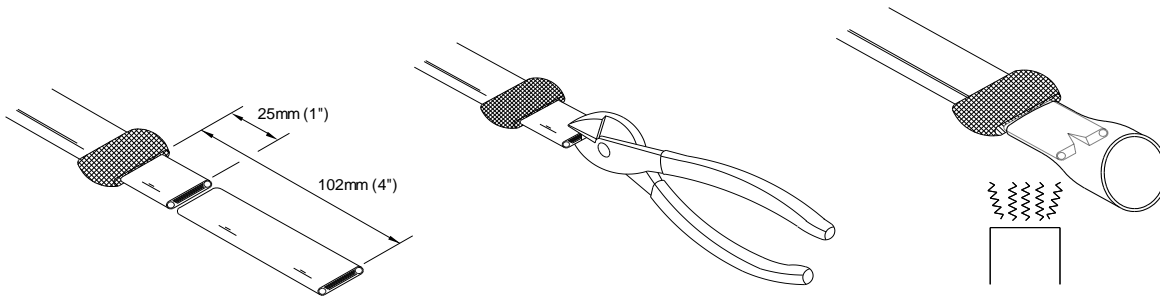

19. Knip de verwarmingskabel op de gewenste lengte af en snij voorzichtig de buitenmantel van de verwarmingskabel. Schuif het aardscherm terug over de buitenmantel van de kabel.

20. Knip het overtollige deel van de gestripte verwarmingskabel af.

21. Aan het einde van de kabel, knip een kleine V-groef van circa 10mm in het gestripte deel van de verwarmingskabel.

22. Schuif een krimpkous (12 mm diameter, 25 mm lengte) over het gestripte deel van de verwarmingskabel en krimp deze totdat deze geheel is gekrompen.

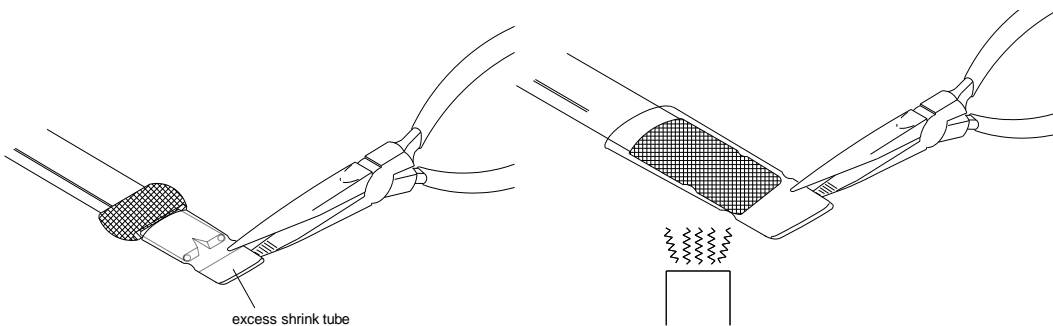

23. Als de krimpkous nog warm is, knijp het uiteinde dicht over de gehele breedte met een tang. Knip eventueel het overtollige deel af.

24. Trek het aardscherm terug naar voren over de zojuist gemaakte krimpkous.

25. Schuif een krimpkous (12 mm diameter, 40 mm lengte) over de verwarmingskabel en krimp deze totdat deze geheel is gekrompen. Bij sommige sets is deze laatste krimpkous uitgevoerd in de vorm van een Einddop met lijm. Schuif deze geheel over de verwarmingskabel en verhit deze totdat deze geheel is gekrompen. Stap 26 vervalt in dit geval.

26. Als de krimpkous nog warm is, knijp het uiteinde dicht over de gehele breedte met een tang.

27. In het geval van een WebHeat T-connect, dupliceer stap 1-26 voor iedere verwarmingskabel.



installatiehandleiding WebHeat WHC020 / WHC030 / WHC040

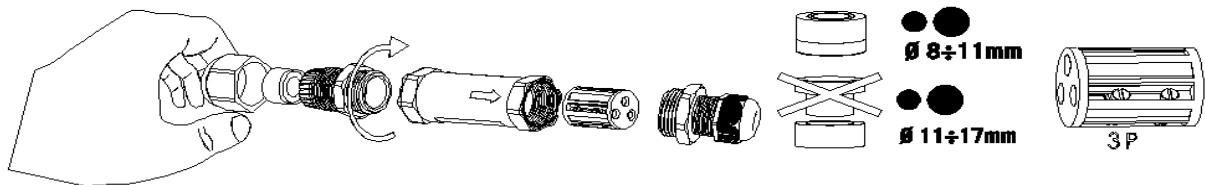

28. Open de WebHeat connection door de componenten los te schroeven, zie bovenstaande afbeelding.
29. De gele rubber afdichting (met de ovale opening) is geschikt voor de platte verwarmingskabel.
30. De ronde rubber afdichting is geschikt voor de ronde aansluitkabel. Afhankelijk van de diameter van de aansluitkabel maakt u een keuze of u één of twee rubber gebruikt bij de aansluiting van de voedingskabel.

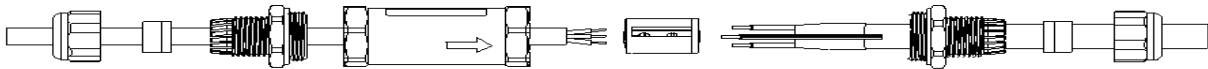

31. Plaats eerst alle WebHeat Connect componenten over de kabel, anders kunt u de WebHeat Connect niet meer sluiten. Kijk uit dat u de kabel niet beschadigd tijdens het schuiven van de afdichtingen.

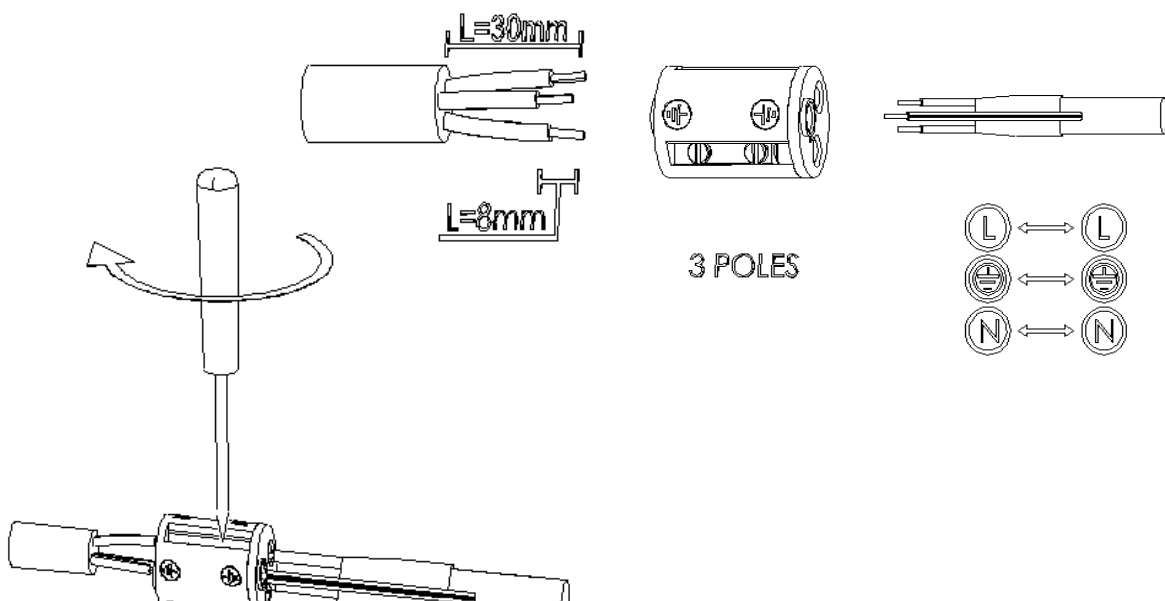

32. Strip de voedingskabel volgens bovenstaande tekening en verbind de voedingskabel en verwarmingskabel m.b.v. de verbinder.



installatiehandleiding WebHeat WHC020 / WHC030 / WHC040

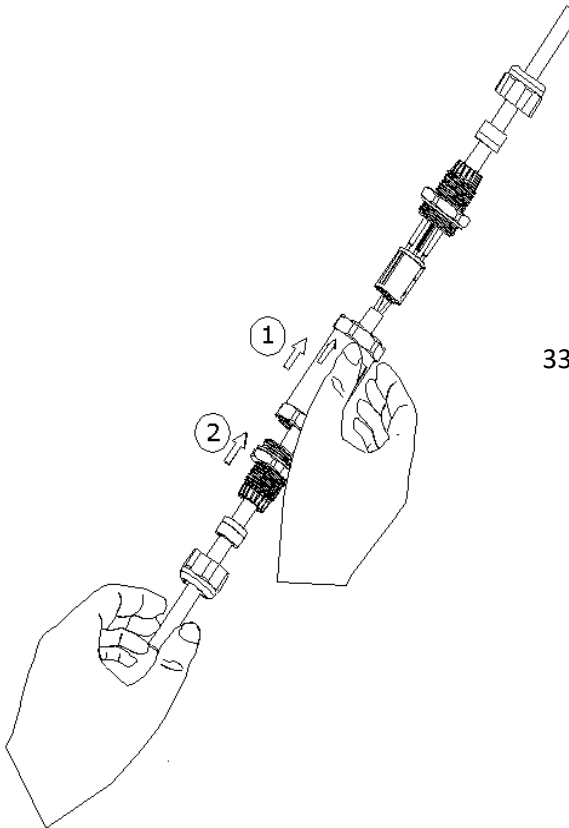

33. Nadat de verbindingen gemaakt zijn sluit de WebHeat Connect zoals aangegeven in de afbeelding links.

34. Nadat de WebHeat connect met de hand gesloten is draai de grote sluitdelen met een steeksleutel (29mm) dicht in de volgorde zoals op de afbeelding. Wacht met het sluiten van de rubber wartels tot de volgende stap.

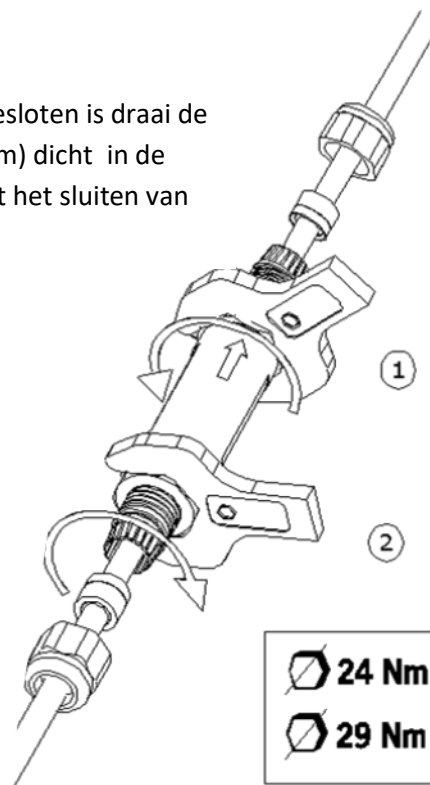

24 Nm 2,5

29 Nm 2,5



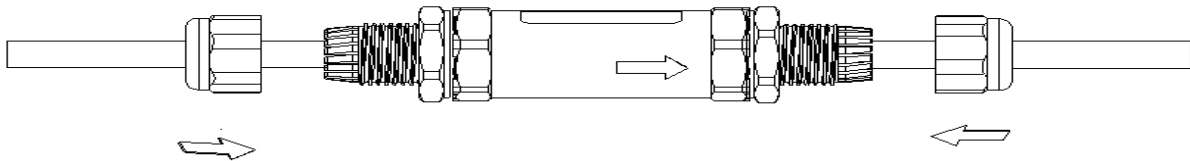

installatiehandleiding WebHeat WHC020 / WHC030 / WHC040

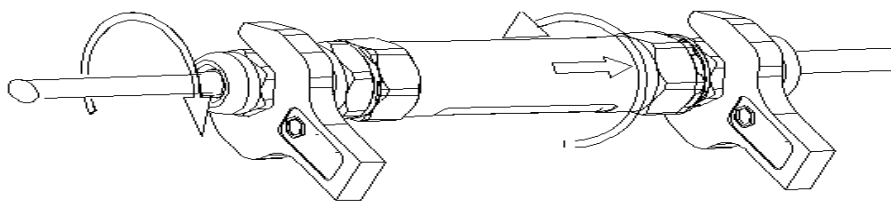

35. Nadat de sluitdelen goed gesloten zijn, duw de rubber afdichtingen in de verbinding en draai de twee wartels op de uiteinden van de WebHeat Connect.



	24 Nm 2,5
	29 Nm 4

36. Tenslotte, draai de twee wartels dicht met behulp van een steeksleutel (24mm).



37. Als de installatie goed is verlopen, zal de WebHeat Connect er uitzien als bovenstaande afbeelding.